

# Godox

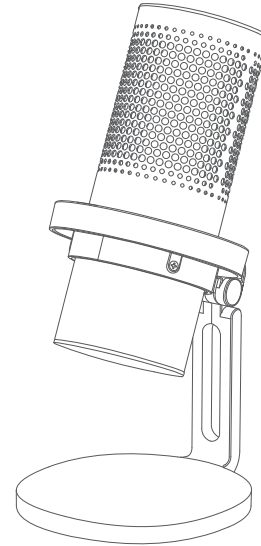

[www.godox.ru](http://www.godox.ru)



**Изготовитель: ГОДОКС Фото Эквипмент Ко., Лтд**

Адрес завода: 4 этаж здания 1, 1-4 этаж здания 2, 4 этаж здания 3, 1-4 этаж здания 4, индустриальная зона Яочунан, Тангвей Комьюнити, Фушай стрит, Баоянь Дистрикт, Шеньжень, Китай, 518103

Телефон: +86-755-29609320(8062)

Импортер на территории Евразийского экономического союза:

ООО "Наблюдательные приборы",

197198, г. Санкт-Петербург, ул. Малая Пушкарская, д. 4-6, лит. А, пом. 2Н

Телефон: +7 (812) 498-48-88

Дата изготовления оборудования указана на индивидуальной упаковке, Месяц/Год

Изделие прошло сертификацию на территории РФ.

Предприятие-изготовитель сертифицировано в международной системе менеджмента качества ISO 9001.

[www.godox.ru](http://www.godox.ru)

Made in China | 705-EM68X0-00



## EM68X

Конденсаторный микрофон  
с переключаемой направленностью  
и светодиодной RGB-подсветкой

Руководство по эксплуатации

## Введение

Благодарим Вас за выбор товара торговой марки Godox.

EM68X - это профессиональный микрофон для киберспортивных трансляций с цветными световыми эффектами RGB. Управлять всеми параметрами микрофона, включая световые эффекты, режим работы, громкость и форму диаграммы направленности, можно с помощью приложения Godox Mic для смартфонов, которое позволяет пользователям настроить и персонализировать устройство. Микрофон EM68X предназначен для киберспортивных трансляций, онлайн трансляций и записи интервью в помещениях.

Пожалуйста, внимательно прочитайте это руководство перед использованием, чтобы понять содержание, узнать технические параметры, характеристики и функционал устройства.

## Особенности

- 5 световых эффектов с регулировкой цвета, яркости и скорости смены цвета
- 4 переключаемые диаграммы направленности с регулировкой громкости
- Четыре режима управления для гибкого переключения режима и отключения звука
- Автоматическая чувствительность и готовность к работе после подключения к ПК с помощью кабеля Type-C
- Мониторинг звука в реальном времени через аудиоразъем 3,5 мм
- Прилагаемый запатентованный амортизирующий подвес обеспечивает устойчивость и стабильность

## ВНИМАНИЕ

- ⚠ Данное изделие является высокоточным прибором, пожалуйста, избегайте ударов по корпусу и не роняйте его.
- ⚠ Не разбирайте изделие. В случае необходимости ремонта, изделие должно быть отправлено в авторизованный сервисный центр.
- ⚠ Всегда храните изделие в сухом месте. Не используйте под дождем или во влажной окружающей среде.
- ⚠ Не оставляйте и не храните данное изделие в условиях воздействия прямых солнечных лучей, вблизи нагревательных приборов, а также в жаркой, влажной или пыльной окружающей среде.
- ⚠ Храните в недоступном для детей месте.
- ⚠ Не используйте в легковоспламеняющихся и взрывоопасных средах. Обращайте внимание на соответствующие предупреждающие знаки.
- ⚠ Не оставляйте и не храните изделие, если температура окружающей среды превышает 50°C.
- ⚠ Внимательно читайте и соблюдайте предупреждения или инструкции, предоставленные производителем.

## Основные элементы

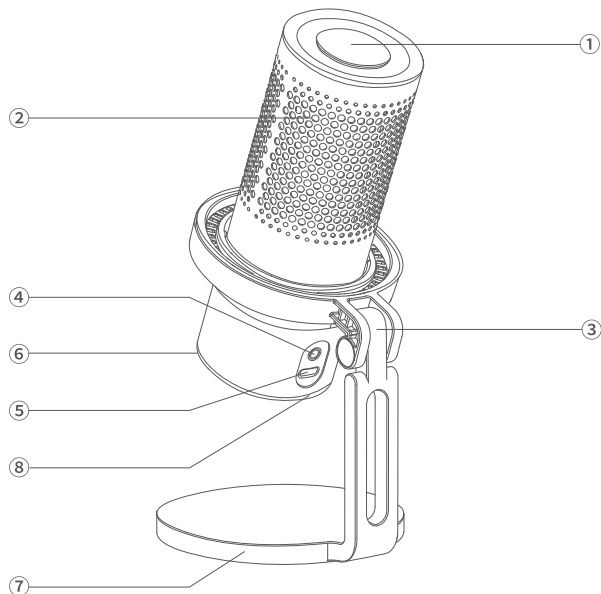

1. Сенсорная область отключения звука
2. Микрофон
3. Запатентованный ударопоглощающий кронштейн

4. 3,5 мм разъем для аудиомониторинга
5. Разъем Type-C
6. Датчик движения рук
7. Металлическое основание
8. Светодиодная подсветка

## Размеры

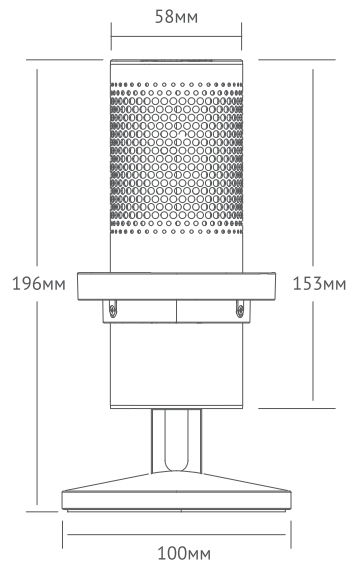

## Что в коробке

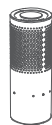

Микрофон x1



Запатентованный ударопоглощающий кронштейн x1



Кабель Type-C-USB x1



Руководство по эксплуатации x1

# Частотная характеристика

## Кардиоида

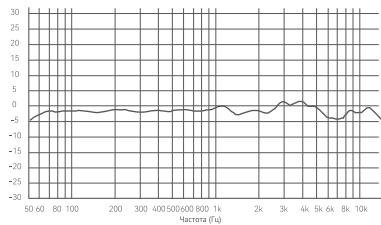

## Всенаправленная

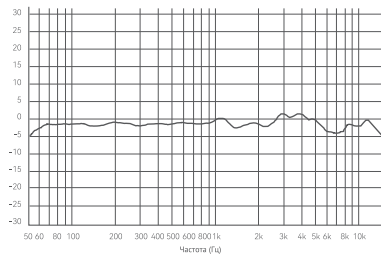

## Двунаправленная

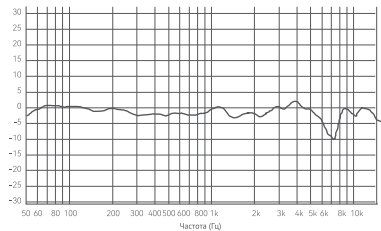

5

## Стереo (L)

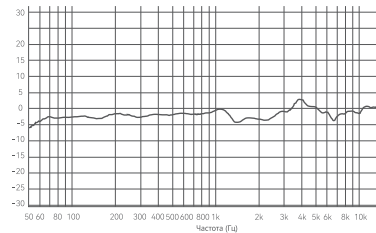

## Стереo (R)

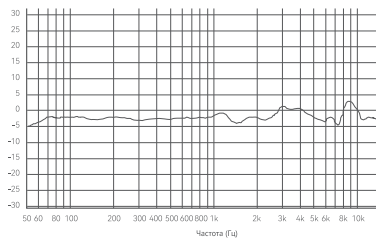

## Диаграмма направленности

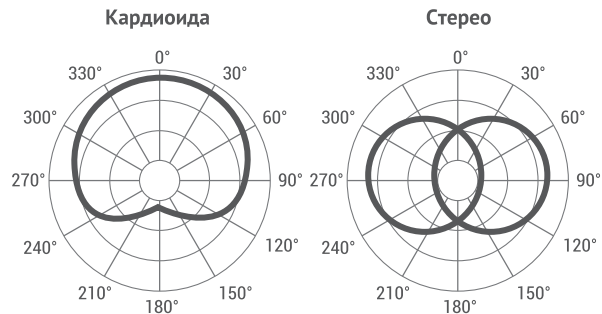

6

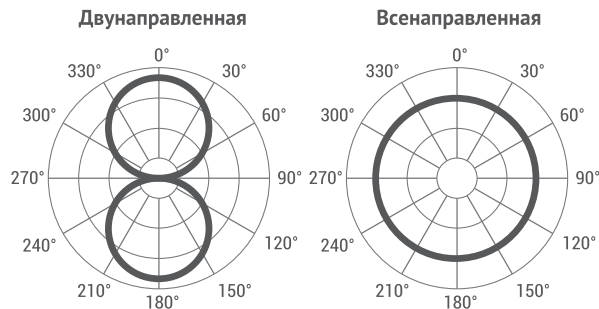

## Инструкция по эксплуатации

Подключите микрофон к компьютеру, откройте приложение Godox Mic на смартфоне с включенным Bluetooth, затем в приложении нажмите кнопку Connect to device и приложение выполнит поиск микрофона, нажмите кнопку подключения, после чего вы сможете управлять настройками микрофона.

### 1. Эффект

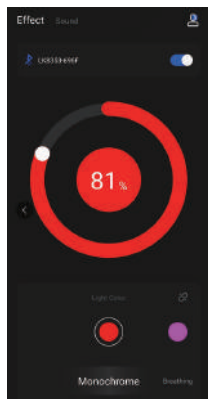

7

Monochrome	Выбор из 7 постоянно включённых цветов (красный, пурпурный, синий, голубой, зелёный, жёлтый, белый) с регулируемой яркостью от 1% до 100%
Breathing	Выбор из 7 плавно меняющих яркость цветов (красный, пурпурный, синий, голубой, зеленый, желтый, белый), яркость регулируется от 1% до 100%, а скорость - от 1% до 100%.
Gradient	Плавная последовательная смена 7 цветов (красный, пурпурный, синий, голубой, зеленый, желтый, оранжевый), яркость регулируется от 1% до 100%, скорость - от 1% до 100%.
RGB Loop	Одновременное отображение 7 цветов (красный, пурпурный, синий, голубой, зеленый, желтый, оранжевый), яркость регулируется от 1% до 100%, скорость - от 1% до 100%.
Sound	Цвет подсветки меняется в такт звуку, яркость регулируется от 1% до 100%.

### 2. Звук

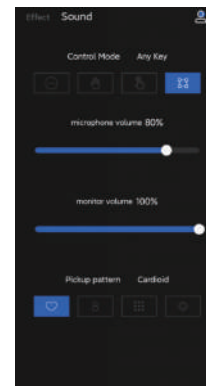



8

## 2.1 Режим управления

 No Close: Сенсорная область и датчик движения рук не смогут использоваться для управления микрофоном, он будет находиться в постоянно включенном режиме.

 Hand Sweep: Проведите рукой в зоне обнаружения движения (под микрофоном примерно на 2-3 см), после чего включится режим отключения микрофона (Mute), светодиодное кольцо погаснет, и микрофон не будет улавливать звук. Проведите еще раз, чтобы выключить режим Mute и включить подсветку, после чего микрофон снова будет работать. Сенсорное управление в этом режиме недоступно.

 Touch: Слегка коснитесь сенсорной области отключения звука в верхней части, после чего включится режим Mute, светодиодная подсветка погаснет, и микрофон не будет улавливать звук. Коснитесь еще раз, чтобы выключить режим Mute и включить светодиодную подсветку, после чего микрофон снова будет работать. Датчик движения рук в этом режиме недоступен.

 Apy Key: Датчик движения рук и сенсорная область могут одновременно использоваться для управления микрофоном. Вы можете включить/выключить режим Mute и светодиодную подсветку с помощью движения руки или касанием.

## 2.2 Громкость микрофона

Громкость микрофона регулируется от 0% до 100%.

## 2.3 Громкость мониторинга

Громкость мониторинга регулируется от 0% до 100%.

## 2.4 Диаграмма направленности

 Кардиоида: подходит для приема звука спереди.

 Двухнаправленная: подходит для приема звука спереди и сзади.

 Всенаправленная: подходит для приема звука со всех сторон.

 Стерео: подходит для захвата звука слева и справа.

### Примечание:

1. Убедитесь, что вы говорите с передней стороны микрофона, то есть со стороны с логотипом.
2. Убедитесь, что наушники надеты правильно.
3. Окружающая обстановка при тестировании должна быть тихой.
4. Подходящее расстояние для записи речи составляет примерно 10 см.
5. Подключите микрофон к компьютеру, режим Mute по умолчанию выключен, светодиодная подсветка включена. Этот микрофон поддерживает функцию памяти, которая включает световой эффект, использующийся непосредственно перед выключением питания.

## Разъем аудиомониторинга 3,5 мм

Этот микрофон поддерживает мониторинг звука в реальном времени через 3,5-мм разъем для аудиомониторинга.

## Разъем Type-C

Подключите микрофон к ПК с операционной системой Windows/Mac OS с помощью кабеля для передачи данных Type-C - USB, микрофон автоматически определится и начнет работать.

## Технические характеристики

Модель	EM68X
Диаграмма направленности	Кардиоидная, всенаправленная, двухнаправленная, стерео
Частотная характеристика	20Гц-20КГц
Чувствительность микрофона	-40 дБ±2 дБ
Макс. уровень звукового давления	115 дБ
ТНД	<3%
Коэффициент сигнал/шум	70 дБ
Частота дискретизации	48 КГц
Совместимая ПК ОС	Win7/Win8/Win10/Mac OS
Совместимая мобильная ОС	Android, iOS
Размер микрофона	58x153 мм
Вес микрофона нетто	239г
Вес кронштейна нетто	412г
Диапазон частот ВТ	2402мГц-2480мГц
Макс. мощность передачи	5 дБм

\* Технические характеристики и внешний вид изделия могут быть изменены без предварительного уведомления.

## **Правила эксплуатации**

Храните изделие в сухом месте. Данное изделие не является водонепроницаемым. Данное изделие не является водонепроницаемым. При погружении в воду или воздействию высокой влажности может возникнуть неисправность, ржавчина и коррозия, которые не подлежат ремонту.

Избегайте резких перепадов температуры. При резких перепадах температуры, например, при выносе изделия из помещения с повышенной температурой на улицу зимой, может образоваться конденсат. Пожалуйста, предварительно положите изделие в сумку или пластиковый пакет.

Избегайте сильных магнитных полей. Сильное статическое или магнитное поле, создаваемое такими устройствами, как радиопередатчики, может привести к неисправности.

Изменения, внесенные в технические характеристики или конструкцию, могут быть не отражены в данном руководстве.